



# **KODAK** Cámara de película

i60



Manual de usuario

Español

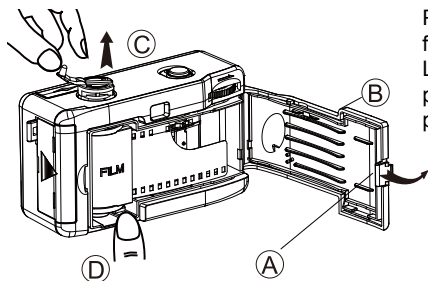

Presione el pestillo (A) en la dirección de la flecha y abra la puerta trasera de la cámara (B). Levante la manivela de rebobinado de la película (C) y coloque un nuevo rollo de película en el compartimento de la película.

Empuje la manivela de rebobinado (C) para que vuelva a su sitio. Saque la película del recipiente de la película y enganche los agujeros 2 y 3 en la bobina de recogida de la película (D<sub>1</sub>). Mientras tanto, enganche los agujeros superiores en los dientes de la rueda dentada (D<sub>2</sub>). Haga avanzar ligeramente la película girando la rueda de avance de la película (E) hasta que los dientes de la rueda dentada atrapen las perforaciones de la película.

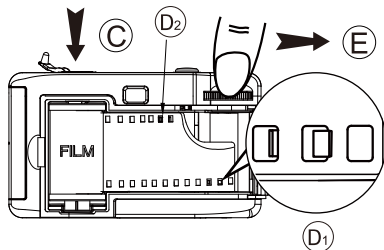

Asegúrese de que la película quede plana contra el centro de la cámara y cierre la puerta trasera de la cámara.



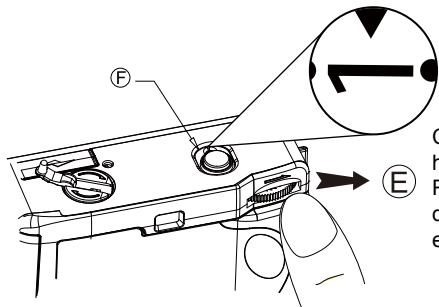

Continúe avanzando la película girando la rueda (E) hasta que se detenga. Presiona el botón de obturador. Repita este procedimiento una vez más. El mostrador (F) de películas mostrará ahora el número " 1 ". La cámara está lista para tomar fotos.

Para obtener mejores resultados, estar a al menos 1 metro (3 pies) del tema y tomar fotos en un clima soleado o parcialmente soleado. Cuando tomes fotos, mantén el sol a tu espalda.

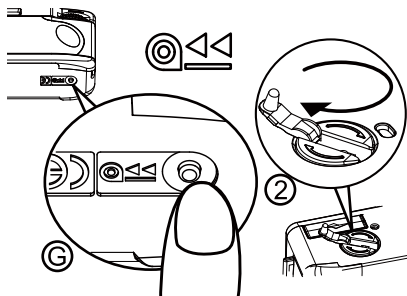
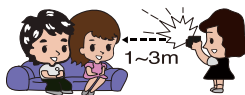
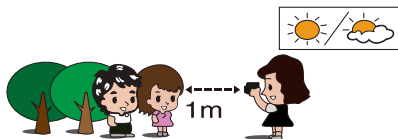

Después de tomar todas las imágenes, presione el botón de rebobinado (G) ubicado en la parte inferior de la cámara, gire la manivela de rebobinado de película en el sentido de las agujas del reloj hasta que toda la película se vuelva a enrollar en el recipiente de película.

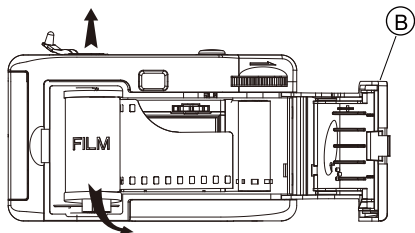

Abra la puerta trasera de la cámara (B).  
Levante la manivela de rebobinado de la película y saque la película para procesarla.

### Para cambiar las pilas

Abra la puerta de la batería en la dirección de la flecha. Inserte una batería alcalina "AA" en la cámara de la batería. Asegúrese de que la batería esté insertada de acuerdo con la polaridad correcta. La polaridad correcta (el "+" y "-" extremos de la batería) se indica dentro del compartimento de la batería.

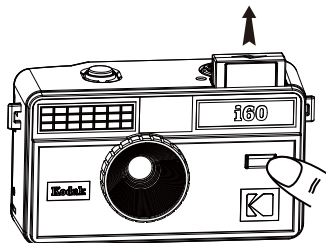
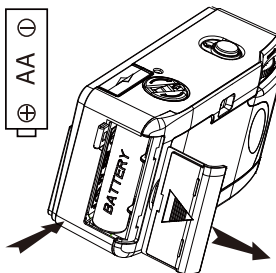

### Para usar Flash

Presione el botón del flash, aparecerá la luz del flash. Espere a que el LED de Flash Ready brille. Una vez que la luz Flash Ready brilla, el flash está listo para tomar fotos.



### Especificación del producto:

Formato de película: Película 135 (24x36mm)

ISO 200 / 400 / 800

Lente óptica: 31 mm, F = 10, 1 elemento

Enfoque: Enfoque libre, 1m - ∞

Velocidad de obturación: 1 / 125s

Transporte de película: viento manual y rebobinado

Visor: Campo = 70%

Fuente de alimentación: 1AA – Batería alcalina

Flash: Presione y flash emergente

Tiempo de reciclaje de 15s (120uf.)

Dimensiones: 112 (W) x 64.6 (H) x 46 (D) mm

Peso: 144.3 gramos

Material plástico principal: ABS

Película y batería no incluidas